



Peletová kamna PRIMAVERA 18/24 kW

Pokyny pro instalaci a provoz



Tato kamna jsou navržena a vyrobena podle **normy BNS EN 14785-2006**

Dodržování pokynů v tomto návodu je v zájmu uživatele a je jednou ze záručních podmínek.

POKYNY PRO ZABEZPEČENÍ:

- Tento spotřebič není určen k používání osobami (včetně dětí) s omezenými fyzickými, sensorickými nebo mentálními schopnostmi nebo s nedostatkem zkušeností a znalostí. Instalaci musí provést kvalifikovaný odborník v oboru topných instalací nebo autorizovaný servis „Mareli Systems“. Místo a způsob připojení kamen je třeba pečlivě zvolit v souladu s bezpečnostními pokyny. Kamna instalujte tak, aby nebyly v dosahu žádné hořlavé předměty!
- Před zahájením používání kamen je nutné si přečíst a plně porozumět obsahu tohoto návodu k použití. Nesprávným nastavením můžete ohrozit okolí a kamna nebudou správně fungovat.
- Kamna neomyvejte vodou. Voda se může dostat dovnitř krbu a poškodit elektroniku a vám způsobit úraz elektrickým proudem.
- Kamna nejsou určena k sušení oblečení. Pokud jsou kamna v místnosti, kde se skladuje oblečení, je třeba mít věšáky v přiměřené vzdálenosti od kamen, aby se eliminovalo nebezpečí požáru.
- Uživatel je plně odpovědný za správné používání produktu, což společnost zprošťuje odpovědnosti za jakékoli chyby, nesprávné chování nebo opomenutí uživatelů.
- Jakýkoli zásah nebo výměna provedená neoprávněnými osobami nebo použitím neoriginálních náhradních dílů může být pro uživatele riskantní a zbavuje společnost veškeré odpovědnosti.
- Většina povrchu kamen je při provozu extrémně horká (klika dveří, sklo, kouřovod potrubí atd.). Vyvarujte se kontaktu s těmito částmi holou rukou, při obsluze kamen použijte teplotně odolné rukavice a další vhodné teplotně odolné nástroje.
- Kamna nezapalujte, pokud jsou otevřená dvířka nebo rozbité sklo.
- Kamna musí být elektricky připojena k systému vybavenému účinným zemním vodičem (uzemnění).
- V případě poruchy nebo nesprávné funkce kamna okamžitě vypněte.
- Před každým novým zapálením odstraňte všechny nespálené pelety v hořáku.
- Při instalaci produktu musí být respektovány všechny požární bezpečnostní požadavky.
- Pokud je oheň v kouřovodu, uhasťte kamna, odpojte napájecí kabel, ale nikdy neotvírejte dvířka. Zavolejte příslušného autorizovaného servisního technika.
- Nezapalujte kamna hořlavými látkami v případě, že selhal zapalovací systém.
- Pravidelně kontrolujte a čistěte kouřové odtahové potrubí kamen (připojení ke kouřovodu).
- Peletová kamna nejsou sporák!
- Vždy udržujte kryt zásobníku zavřený.

BEZPEČNÉ VZDÁLENOSTI :

Při instalaci výrobku musí být dodržena bezpečná vzdálenost minimálně 600 mm. Tato vzdálenost platí pro výrobek umístěný v blízkosti materiálů s úrovní hořlavosti B nebo C. Bezpečná vzdálenost se zdvojnásobí, pokud se produkt nachází v blízkosti materiálů s úrovní hořlavosti C3.

1. Účel

Kamna jsou určena k vytápění domácích a veřejných prostor pomocí pelet. Kamna jsou zkonstruována a vyrobena tak, aby fungovala pouze na pelety třídy A (DIN plus 51731) s následujícími vlastnostmi:

- Materiál 100% čisté jehličnaté nebo listnaté dřevo;
- Průměr \varnothing 6/8 mm;
- Délka 20-30mm;
- Výhřevnost: 5,2 kW/kg
- Obsah popela <8%



Použití pelet s odlišnými vlastnostmi, než je doporučeno, má za následek snížení výkonu, nebo nestabilní a nekonzistentní fungování kamen.

Co jsou to pelety

Pelety jsou vyráběny z lisovaného dřevního odpadu, který vzniká na pilách nebo při výrobě nábytku. Tento typ paliva je šetrný k životnímu prostředí, protože během výrobního procesu nejsou přidávána žádná aglutinační činidla (lepidla, pryskyřice a další).

Integritu pelet zaručuje lignit - přírodní složka obsažená v samotném dřevě. Zatímco dřevo má výhřevnost 4,4 kW/kg (15% vlhkost po 18 měsících sušení), pelety mají 5,2 kW/kg.



Pozor: Pro zajištění bezproblémového provozu kamen musí být pelety skladovány na suchém místě!

Doplňování pelet provádějte následujícím způsobem:

1. Otevřete kryt zásobníku (umístěný v horní zadní části kamen).
2. Naplňte zásobník pomocí nehořlavé nádoby.
3. Zavřete kryt zásobníku.

Při kontaktu s kamny vždy používejte rukavice! Pozor na horké povrchy!

2. Technické údaje

Maximální výkon	kW	18	24
Vytápěná plocha	m ³	350	500
Výška	mm	1051	1051
Šířka	mm	626	626
Hloubka	mm	620	620
Objem zásobníku pelet	kg	30	30
Přívod čerstvého vzduchu	ø mm	48	48
Průměr kouřovodu	ø mm	80	80
Hmotnost	kg	192	192
Typ paliva	pelety ø 6 - 8 mm		
Komínový tah	Pa	12	12
Spotřeba elektrické energie	W/Hz	60/310	60/310
Elektrické napájení	V/Hz	230/50	230/50
Kapacita vodního pláště	l	41	41
Provozní tlak	bar	0,5-2,0	0,5-2,0
Výstup tepla do prostoru	kW	2	3
Provoz při teplotě okolí	°C	5-40	5-40
Vlhkost při teplotě okolí 30°C	%	85	85
Účinnost spalování	%	>94	>94
Emise CO	mg/m ³	<300	<300
Teplota spalin	°C	129	131
Maximální teplota vody	°C	90	90

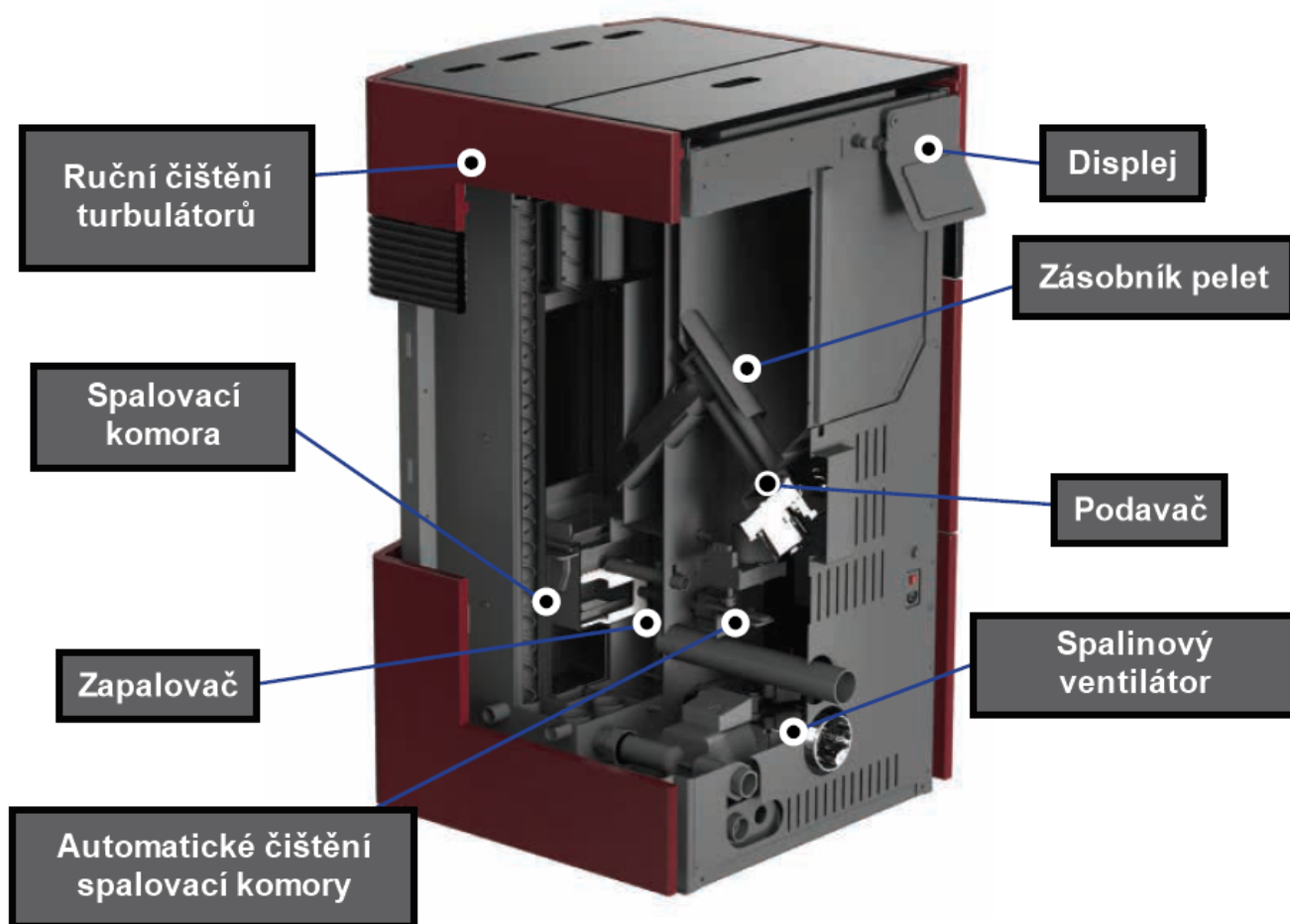

3. Montáž

3.1 Všeobecné podmínky

Během instalace a provozu musí být respektovány všechny národní, regionální a evropské požadavky na bezpečný provoz zařízení. Před instalací musí být zajištěna nosnost místa, kde budou kamna stát. Hmotnost kamen je uvedena v tabulce s technickými údaji.

K zajištění správného a bezpečného provozu kamen musí být splněny následující podmínky:

- Instalaci kamen a jejich příslušenství musí provádět autorizovaná osoba.
- Podlaha, kde kamna stojí, by měla být plochá a vodorovná, vyrobená z ohnivzdorných materiálů, nejméně 1500 mm před kamny a nejméně 400 mm na obou stranách a na zadní straně stěny.
- Minimální vzdálenosti od stěny ke kamnům by měla být alespoň 400 mm.
- Minimální prostor před kamny by měl být 1500 mm.
- Minimální vzdálenost kamen od hořlavých materiálů by neměla být menší než 1500 mm.

- Dvířka kamen by měla být během provozu těsně uzavřena. Otevírání během provozu je absolutně zakázáno.
- Při instalaci kotle pečlivě zkontrolujte propojení jednotlivých rour s komínem a ujistěte se, že jsou spoje těsné.

Kamna jsou natřena žáruvzdornou barvou, která po opakovaném použití kamen dosáhne své maximální odolnosti, ale zpočátku se může objevit zápach v důsledku vyhoření barvy.

Povrchu kamen se nedotýkejte, aby nedošlo k jeho poškození.

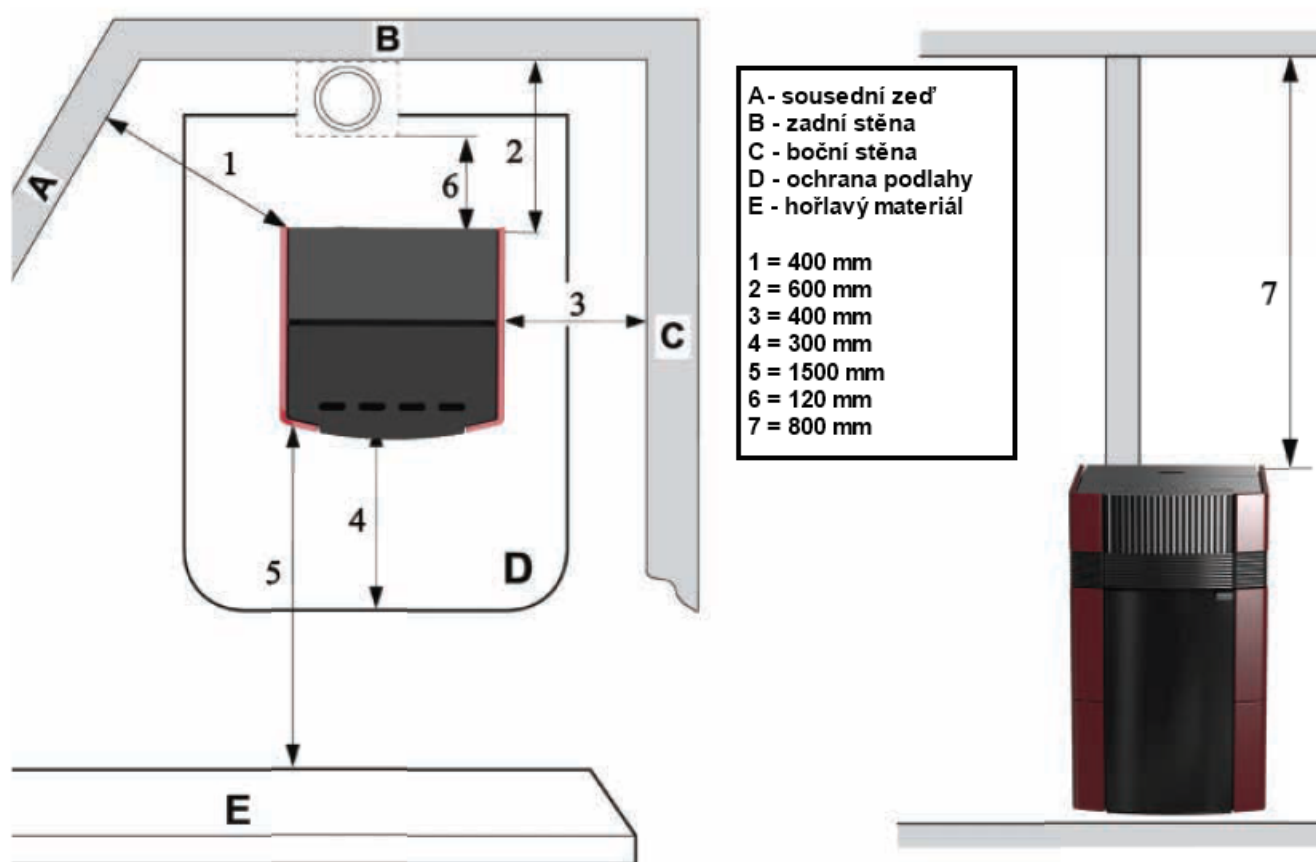

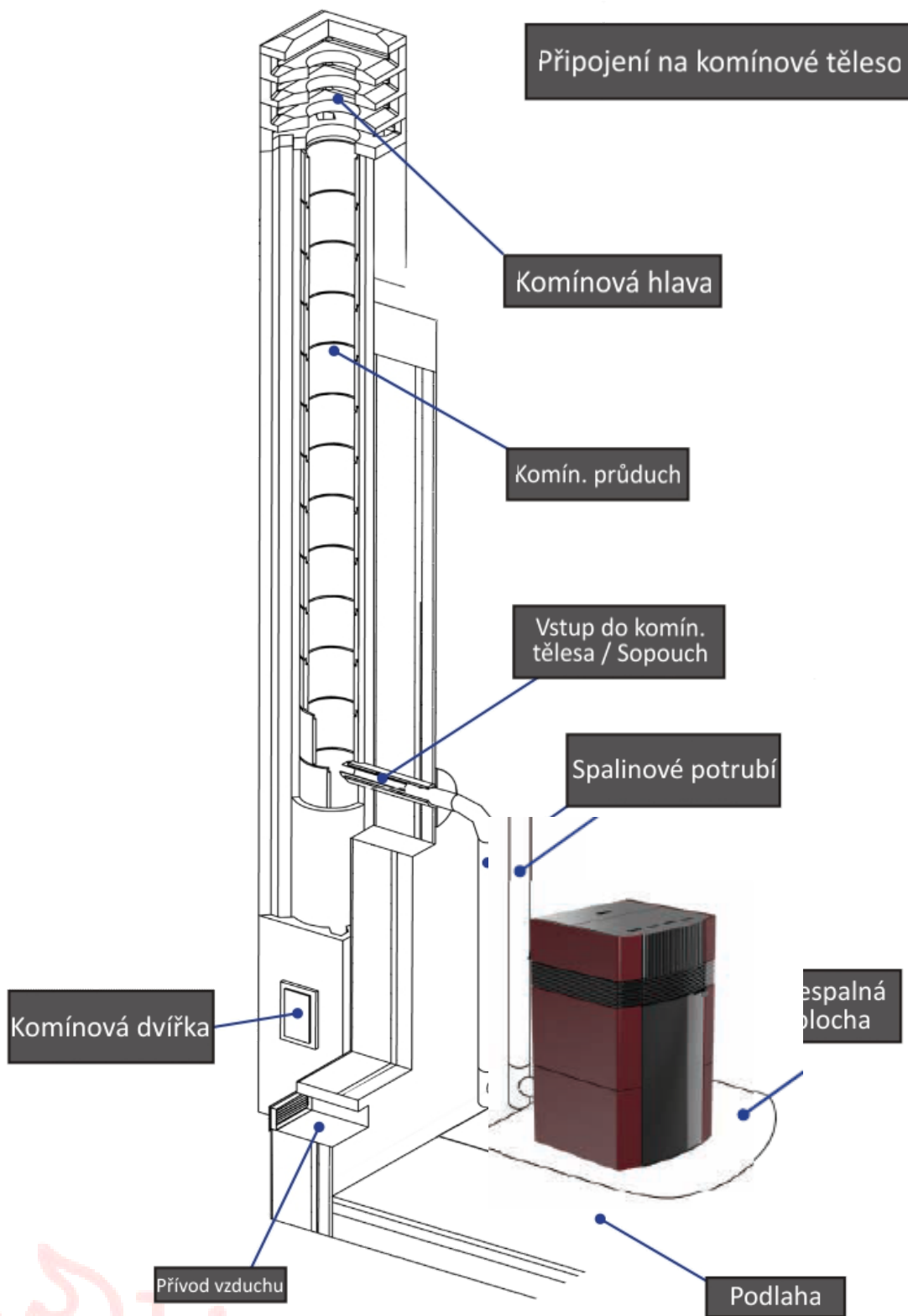

3.2 Základní pravidla a doporučení

Kamna s vodním pláštěm pracují na principu kotle na ohřev vody. Výhodou tohoto typu topného systému je maximální využití tepla uvolněného během spalovacího procesu. Při této metodě je teplo ze spalovací komory odváděno na vzdálené a obtížně dosažitelné prostory pro normální výměnu tepla, aby se udržela rovnoměrná teplota a tepelná pohoda.

- Ujistěte se, že každá větev a součást instalace jsou během provozu vzduchotěsné.
- Všechny součásti zařízení musí být chráněny proti mrazu, zvláště pokud jde o expanzní nádobu nebo jiné její části, umístěné v nevytápěných místnostech
- Cirkulační čerpadlo lze zvolit s požadovaným průtokem pomocí vzorce:

$G=0,043 \cdot P$, (m^3/h), kde: P , kW je tepelná síla vodního pláště. Cirkulační čerpadlo může být zapnuto a vypnuto pomocí termostatu v kombinaci s ručním elektrickým spínačem.

- Po prvním otestování instalace ihned proveďte první servisní čištění filtru čerpadla.
- Pokud se používá stará instalace, musí se opakovaně propláchnout, aby se zbavila nahromaděných nečistot.
- Během topné sezóny nevypouštějte tekoucí vodu z instalace.
- Chemická úprava cirkulující vody se nedoporučuje.

Schéma 1 ukazuje zapojení kamen na pevná paliva, elektrického bojleru vybaveného vodním hadicovým výměníkem a solárního panelu. Pro hospodárnost a účinnost systému a stálou dostupnost levné teplé vody je nutné provést montáž automatického přepínače řídicího tepelné toky do a z solárního panelu a kotle.

Schéma 2 ukazuje jednopodlažní vytápění s nuceným oběhem. Výhodou zde je, že prvky vedoucí vodu mohou být skryty.

Expanzní nádoba musí mít přímé připojení na vzduch, což znamená, že musí být umístěna na nejvyšším místě systému. Její kapacitu lze určit jako 0,1 celkové kapacity systému.

Plnění nebo vyprazdňování systému se provádí pomocí hadice přes fasetu umístěnou v nejnižším místě systému. Při konstrukci uzavřeného typu systému je povolena montáž expanzní nádoby s membránou. Během prvních 3 až 4 spuštění může dojít ke kondenzaci na povrchu vodního pláště, která může v závislosti na vlhkosti paliva a teplotě přiváděné vody dosahovat až 0,3 litru vody při jednom spuštění.

- Společnost zajišťuje záruční a pozáruční servis a výměnu součástí.
- Záruka se nevztahuje na kamna s prasklým vodním pláštěm, který je důsledkem zvýšeného tlaku v systému a nesprávného připojení.
- Vodní plášť je testován při tlaku 400 kPa (4 bary).

Doporučujeme, aby instalaci provedl kvalifikovaný odborník.

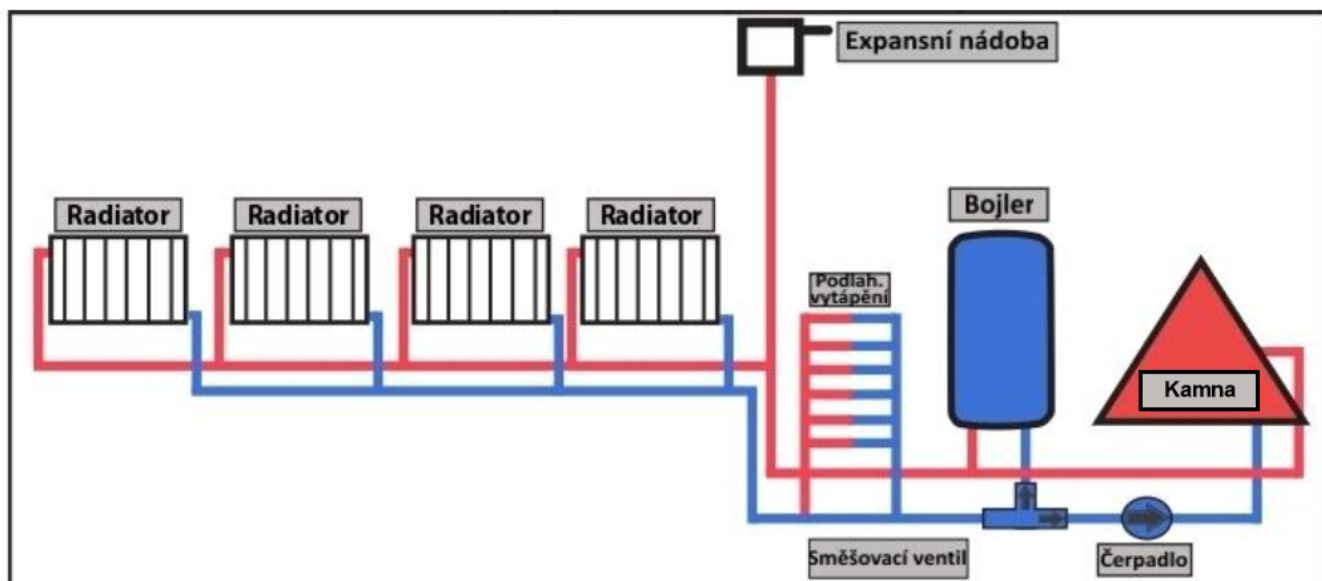

3.3 Montáž komponentů kouřovodu

Komponenty kouřovodu

Při montáži kouřovodu je povinné použití nehořlavých materiálů, odolných vůči hořlavým produktům a kondenzaci. Montáž musí být provedena tak, aby byla zajištěna vzduchotěsnost a bylo zabráněno kondenzaci. Pokud je to možné, vyhněte se přidávání vodorovných sekcí. Směrování je prováděno pomocí kolenních spojů s maximálním úhlem 45°.

U topných zařízeních vybavených kouřovým ventilátorem, tj. u všech kotlů Mareli, musí být dodržovány následující pokyny:

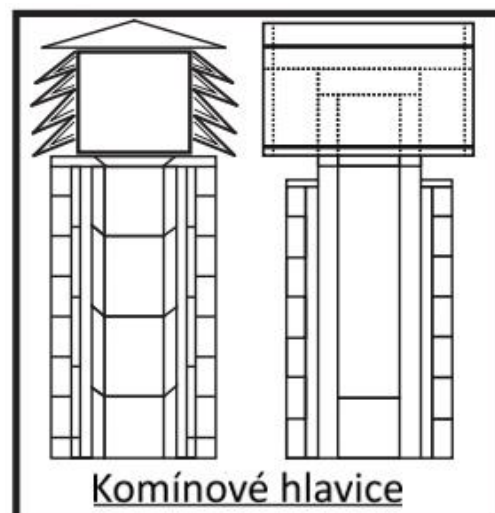

- Vodorovné sekce musí mít minimální sklon 3°;
- Délka vodorovných sekcí musí být co nejkratší, maximálně pak 3 m;
- Je zakázáno mít více než čtyři změny směru, včetně případů, kdy je použit prvek ve tvaru T;
- Komponenty kouřovodu musí být vzduchotěsné a v případě, že vystupují ven z prostor, ve kterých je umístěn kotel, musí být izolovány;
- Komponenty kouřovodu musí umožňovat čištění sazí;
- Komponenty kouřovodu musí mít konstantní průřez. Změna průřezu je povolena pouze v kotvení ke komínovému tělesu.

Komín

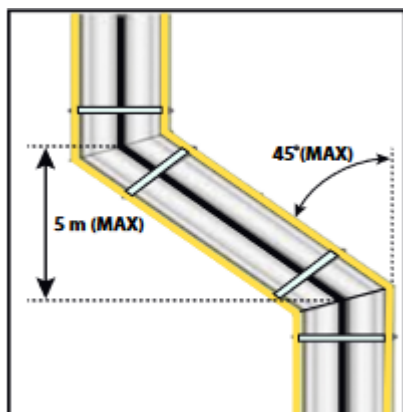

Komín i jakýkoliv komponent kouřovodu musí splňovat následující požadavky:

- Být vzduchotěsný, vodotěsný a správně izolovaný, být vyroben z materiálů odolných vůči běžnému mechanickému opotřebení a teple způsobenému produkty spalování a kondenzací.
- Musí být umístěn daleko od hořlavých materiálů.

Doporučený průměrný tah komínu v provozu je od 12 do 20 Pa.

POZOR! V případě nebezpečí požáru vypněte kamna pomocí displeje. Tím se zastaví přívod kyslíku.

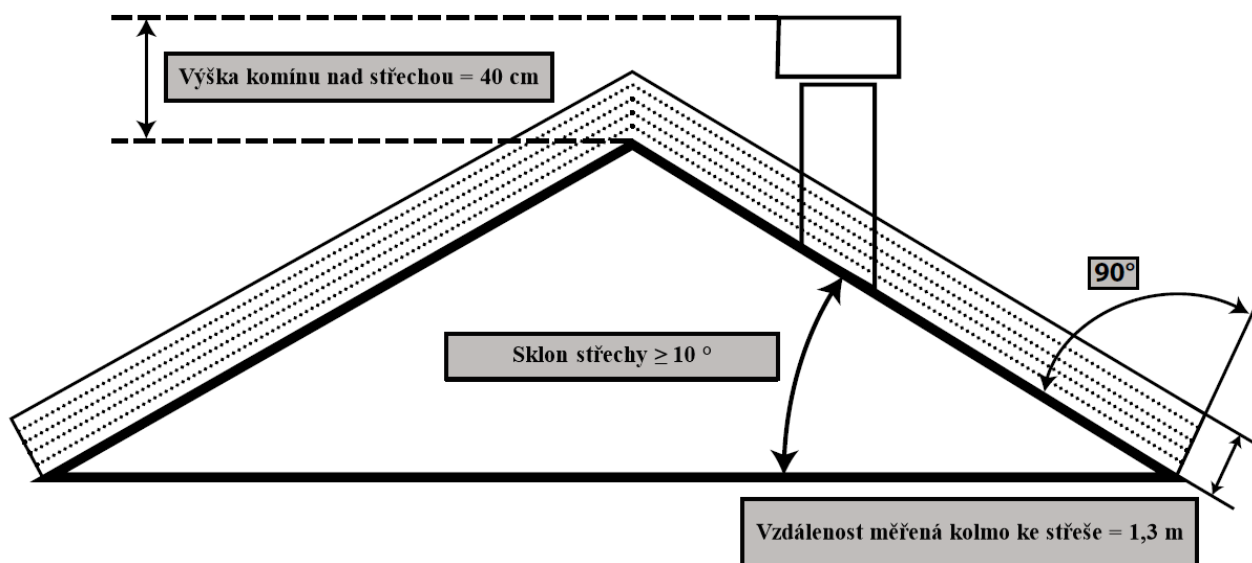

3.4 Způsob připojení ke komínu

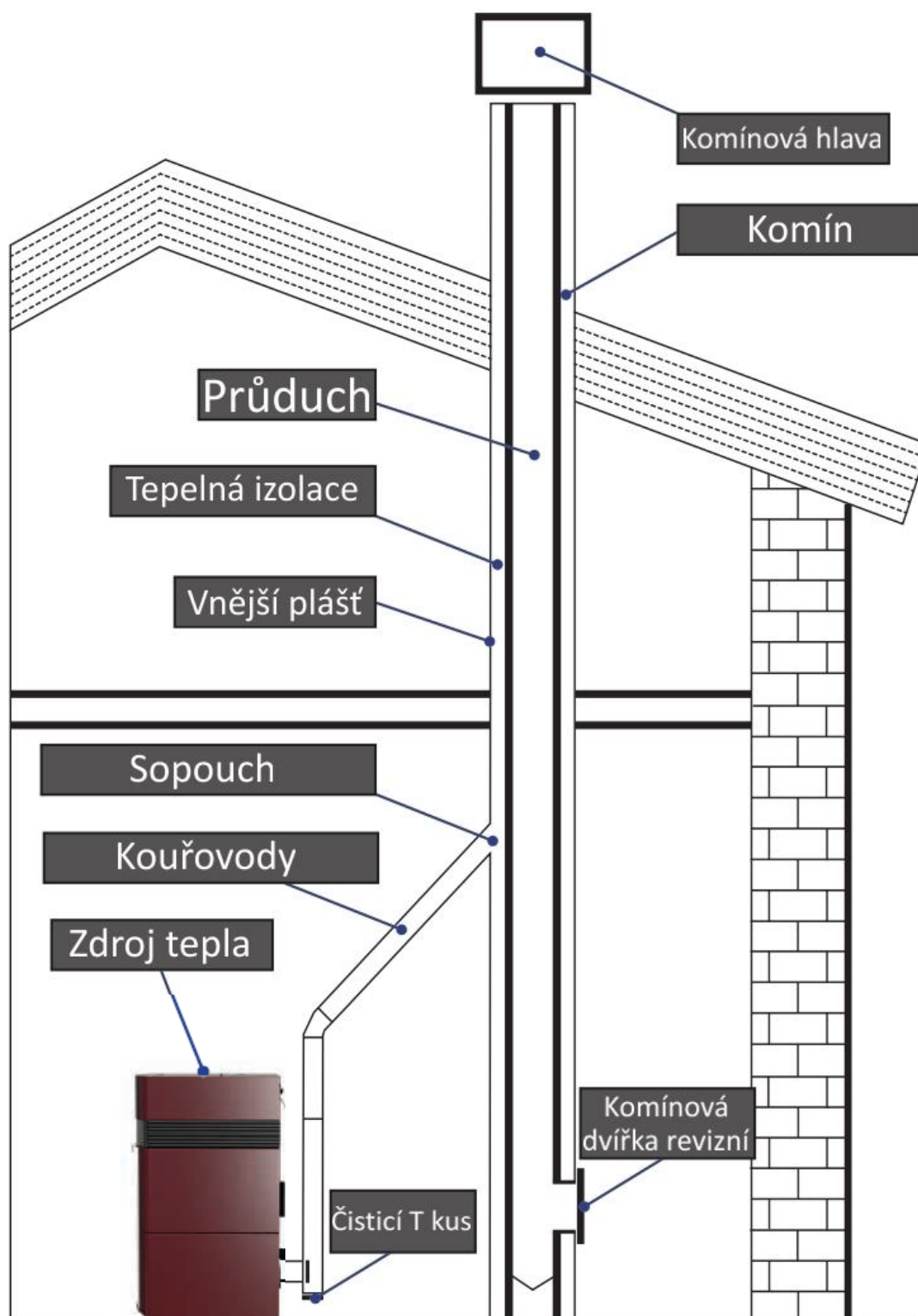

3.5 Přívod vzduchu

Přívod vzduchu je umístěn na zadní straně kamen a má kruhový průřez o průměru 48 mm. Spalovací vzduch může být odebírán:

- z místnosti, pokud se nachází poblíž nasávacího otvoru spojeného s vnější stěnou s minimální plochou 100 cm², správně umístěného a chráněného mřížkou,
- nebo připojením přímo venkovním potrubím s vhodným vnitřním průměrem 48 mm a maximální délkou 1,5 m.

4. Čištění

Čištění kamen by se mělo provádět pouze po vychladnutí. Spalovací komoru je nutné čistit denně.

Vytáhněte palivovou nádobu ven a poté ji očistěte od sazí. Po vyjmutí nádoby se dole otevře otvor určený pro nahromaděný popel. Vyprázdněte popelník a vraťte na místo nádobu s palivem. Poté zavřete dvířka. Kamna jsou připravena k provozu.

Čištění kouřovodů a komínu se provádí jednou za každé 1,5 tuny spotřebovaného paliva.



Po čištění vše zkontrolujte. Zavřete čisticí víko. Ujistěte se, že jsou šrouby dobře utažené. Při každém otevření zkontrolujte, zda nedošlo k porušení izolační plomby. Pokud k tomu dojde, nepoužívejte kamna, dokud nebude opraveno izolační těsnění.

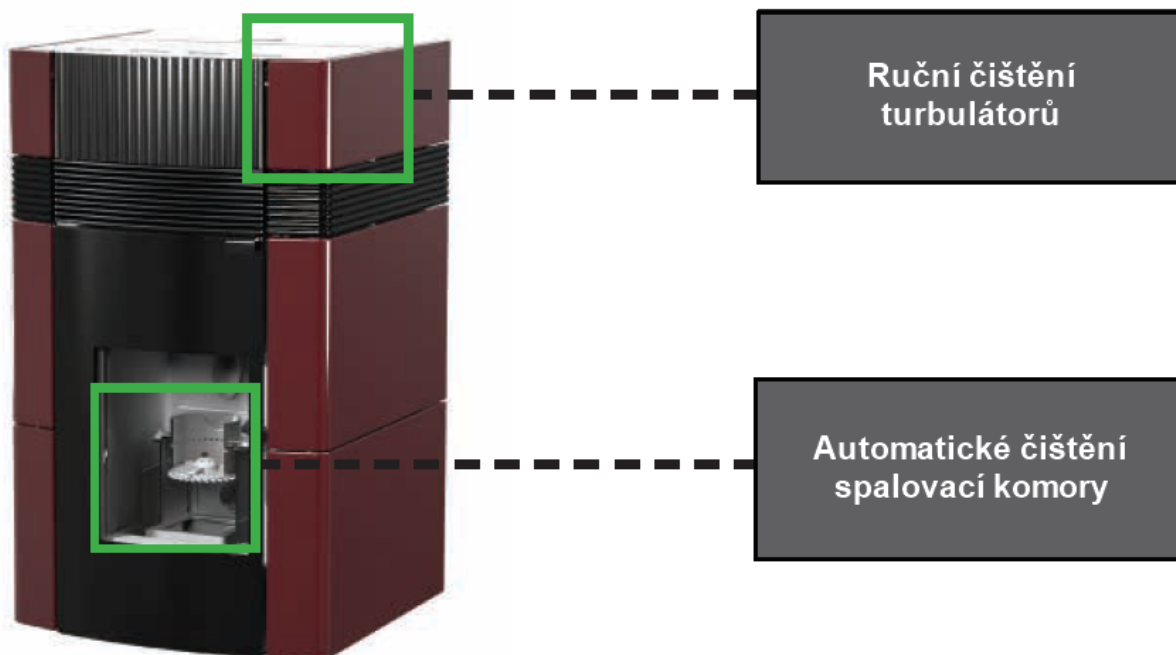

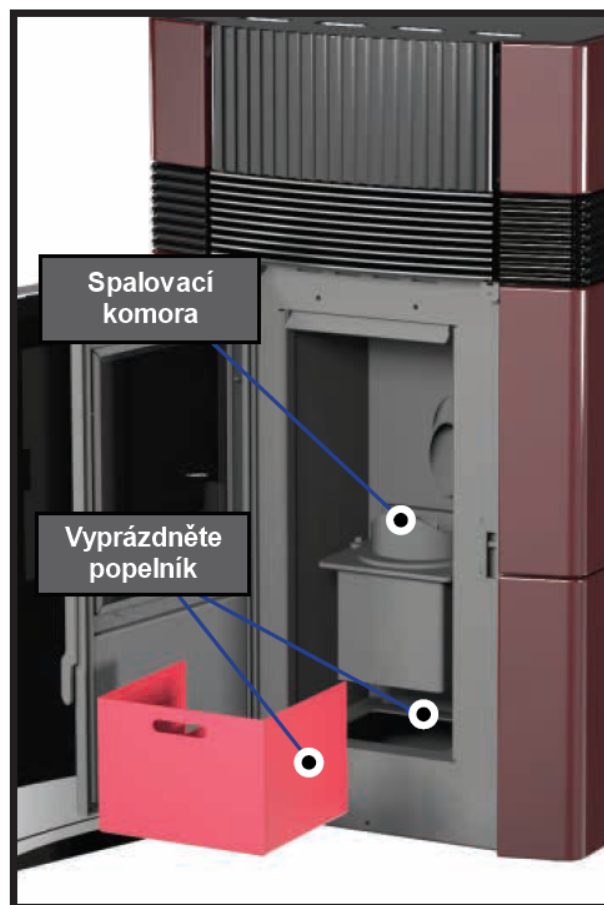

Harmonogram údržby / čištění

	Při každém zapálení	Týdně	Dvakrát za sezónu	Ročně
Spalovací komora	V			
Čištění popelníku		V		
Sklo		V		
Dvířka		V		
Čištění výstupu spalin			V	V
Těsnění dveří				V
Komín			V	V

5. Bezpečnost a neočekávaná rizika

Nebezpečné situace mohou vzniknout za těchto podmínek:

- Automatická peletová kamna jsou používána nesprávně;
- Zařízení instaluje nekvalifikovaná osoba;
- Bezpečnostní pokyny popsané v tomto manuálu nejsou dodrženy.

Neočekávaná rizika:

Peletová kamna "Mareli" byla navržena a vyrobena v souladu se základními bezpečnostními požadavky na národní, regionální a evropské úrovni. Přestože jsou vzaty v úvahu možné rizikové situace vyplývající z nesprávného provozu, mohou nastat následující rizika:

- Nebezpečí rozšíření hoření mimo kamna - při otevření dvířek můžou vypadnout horké / hořící částice (horký popel a kousky pelet), což by mohlo vést k požáru ve vytápěné místnosti. Je proto nutné, aby výrobek byl vždy v provozu s pevně uzavřenými dvířky. Lze je otevřít pouze tehdy, když jsou kamna zcela vychladlá.
- Riziko popálení způsobené neopatrnou manipulací v blízkosti kamen, když dochází ke spalovacímu procesu, nebo když kamna nejsou zcela vychladlá.

V případě nebezpečí požáru musí být kamna vypnuta pomocí displeje a odpojena od zdroje napájení, dokud nebude stanovena příčina problému.



Zobrazení funkcí - K 400 dotykový displej

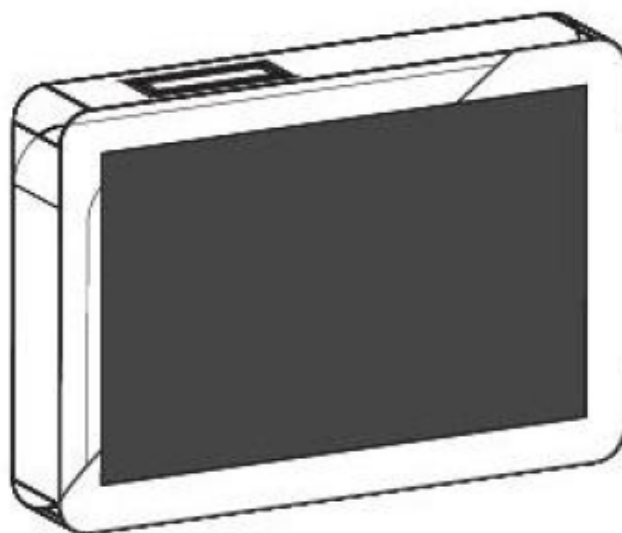

1. HOMEPAGE



Rolig



Pokud chcete přejít na Homepage 2, přejeďte obrazovku prstem doprava.



LED kontrolky aktivity systému



Rychlý přehled hlavních funkcí získáte, když přejeďte po obrazovce prstem zezdola nahoru.

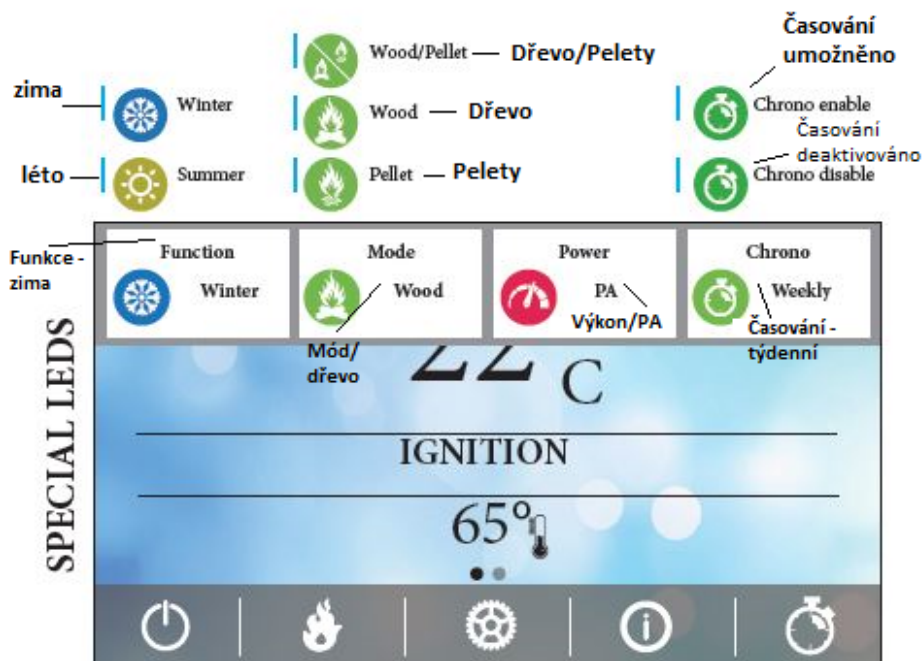

Rychlá vizualizace hlavních funkcí systému

2. Seznam chybových hlášek



Ne/blokující chyba je zvýrazněna vykřičníkem a souvisejícím kódem. Po stisknutí se otevře chybové okno.

Error List	
Er10	10:50
Er 53	11:20
Er 53	11:20
Er 53	11:20
Er 53	11:20

Po stisknutí *i* vidíte seznam chyb včetně data, času a popisu.



Chyba 16 - Selhání regulace rychlosti šneku

Když se objeví tato zpráva, znamená to, že kotel je v zablokovaném stavu a můžete chybu odstranit. Pro víc informací přejeďte prstem po obrazovce doprava.

Blokování/Odstranění chyb

4. Hlavní příkazy:



Přejedte prstem pro zapálení

ON/OFF MENU

Vypnutí/zapnutí systému; vypnutí alarmu

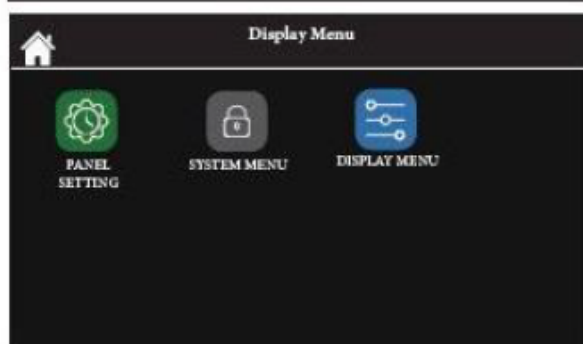

DISPLAY MENU

Na této obrazovce můžete zobrazit všechny části ovládacího panelu. Dále je možné přejít do SYSTÉMOVÉHO MENU, které je vyhrazeno výhradně pro technický personál.

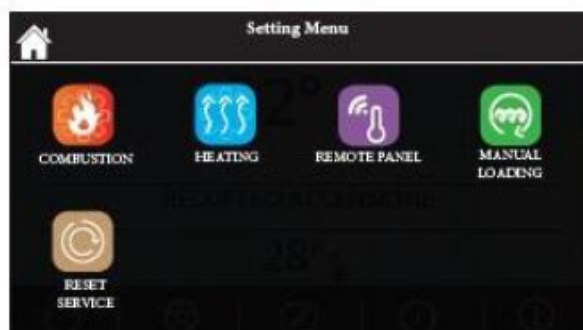

SETTING MENU

Z této obrazovky je možné dostat se na nastavení všech ovládacích prvků kotle.

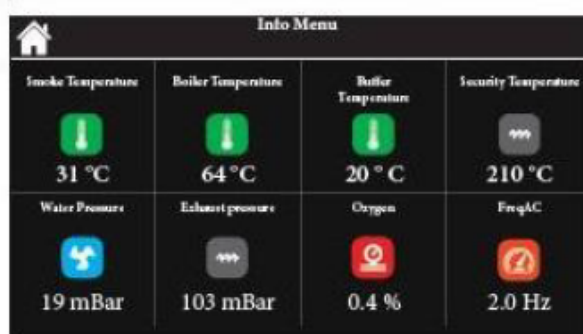

INFO MENU

Tato obrazovka ukazuje všechny vstupy a výstupy z kotle.

5. CHRONO



Pro výběr správného časování (chrono), stiskněte:

- denní
- týdenní
- víkend

Pro změnu chrono programu stiskněte symbol tužky.

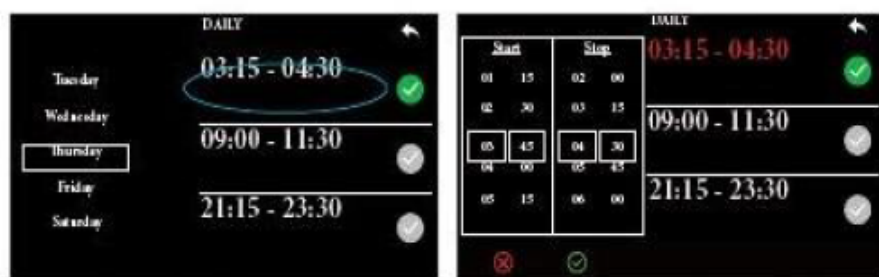

Pokud je vše šedé, nelze chrono upravovat.

Pro úpravu času zmáčkněte odpovídající panel. Posunujte se nahoru nebo dolů, abyste nastavili zapnuto nebo vypnuto.

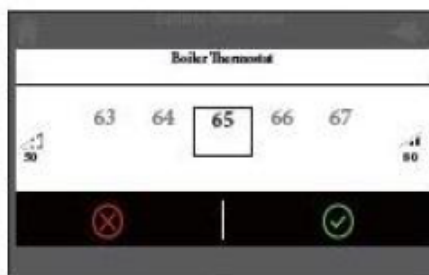
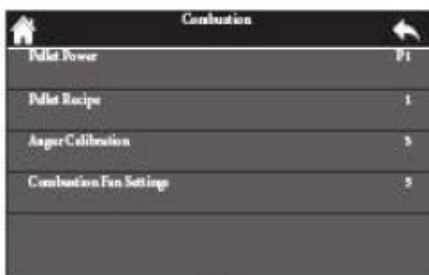

Struktura vnitřního menu:

Zde jsou typy rozhraní, které se používají pro přístup, výběr a úpravy položek nabídky.

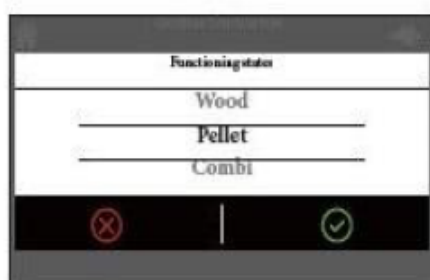

5. Struktura vnitřního menu:

	Z nabídky displeje může uživatel přistupovat k nastavení panelu a vybrat jeden ze 24 jazyků.
	Jas
	Minimální jas: tato funkce umožňuje zvolit minimální jas, úroveň, na kterou se zařízení automaticky nastaví po 30 sekundách nečinnosti.
	Pohotovostní displej: pokud je povolena, tato funkce přepne obrazovku do pohotovostního režimu po 1 minutě nečinnosti.
	Adresa ovládacího panelu: nabídka chráněná heslem (1810) a slouží k nastavení adresy ovládacího panelu. V modbusu je adresa vyhrazená pro místní ovládací panel 16. Adresa prvního vzdáleného ovládacího panelu je 17 a následují ostatní podle čísla poskytnutého systémem.
	Restart ovládacího panelu: tato funkce umožňuje restartování ovládacího panelu.
	Zvuk: tato funkce umožňuje uživateli povolit / zakázat zvuky ovládacího panelu.
	Odstranit seznam chyb: tato funkce je chráněná heslem (stejná jako v technickém menu) a umožňuje uživateli odstranit seznam chyb zaznamenaných ovládacím panelem. Zaznamenaných chyb je 64.

Seznam uzlů: toto menu umožňuje uživateli zobrazit všechna zařízení připojená přes Modbus i s jejich souvisejícím firmwarem a revizí.

Tapeta: nabídka slouží k výběru tapet načtených v zařízení. K dispozici je 8 pozadí.

Informace o ovládacím panelu: tato nabídka umožňuje uživateli podrobně zobrazit firmware a revize, které tvoří ovládací panel.

Alarmy:

- Er01 = Bezpečnostní chyba, vysoké napětí.
- Er02 = Bezpečnostní chyba, vysoké napětí 2: signalizuje pouze v případě, že je zapnutý spalovací ventilátor.
- Er03 = Nízká teplota spalin.
- Er04 = Hlášení pro přehřátou vodu
- Er05 = Vysoká teplota spalin.
- Er06 = Otevřený termostat pelet (zpětný ohřev z ohniště).
- Er07 = Chyba snímače. Chyba může nastat kvůli špatnému signálu z kodéru.
- Er08 = Chyba kodéru. K chybě může dojít kvůli problémům s nastavením počtu otáček.
- Er09 = Nízký tlak vody (chyba není hlášena, pokud je systém v režimu vypnuto nebo zablokovaný stav a čerpadlo P1 je vypnuté).
- Er10 = Vysoký tlak vody.
- Er11 = Chyba hodin.
- Er12 = Zapalování se nezdařilo.
- Er15 = Porucha napájení po dobu delší jak 50 minut.
- Er16 = Chyba komunikace RS485.
- Er17 = Chyba regulátoru proudění vzduchu.
- Er18 = Vyčerpané pelety.
- Er23 = Odpojený snímač teploty kotle nebo buffer.
- Er25 = Chyba při čištění motoru ohřívadla.
- Er26 = Chyba při čištění motoru.
- Er27 = Chyba při čištění motoru 2.
- Er34 = Podtlak pod minimální hranicí.
- Er35 = Podtlak nad maximální hranicí.
- Er39 = Poškozený snímač průtoku vzduchu.
- Er41 = Není dosažen minimální průtok vzduchu.
- Er42 = Dosažen maximální přívod vzduchu.
- Er44 = Chyba dveří.
- Er47 = Chyba v kodéru šneku: žádný signál v kodéru.
- Er48 = Chyba kodéru šneku: neúspěšné nastavení rychlosti.
- Er52 = Chyba I / O modulu I2C.
- Er57 = Zkušební test "Nízký nucený proud vzduchu", test selhal.
- Service - Chyba servisu. Oznamuje, že bylo dosaženo plánovaných hodin práce. Je nutné zavolat servisního technika.



Zprávy na displeji:

Anomálie kontroly sond během fáze kontroly.	SOND
Teplota v místnosti vyšší než 50°C.	Hi
Dosaženo plánovaných hodin provozu.	Clean
Dvířka jsou otevřená.	Port
Tato zpráva se zobrazí, pokud se systém sám vypne během zapalování (po předběžném načtení), systém se zastaví, pouze když přejde do režimu spuštění.	Ignition block
Probíhá pravidelné čištění.	Cleaning on
Chyba komunikace mezi základní deskou a klávesnicí.	Link Error

PRIMAVERA (MB250)

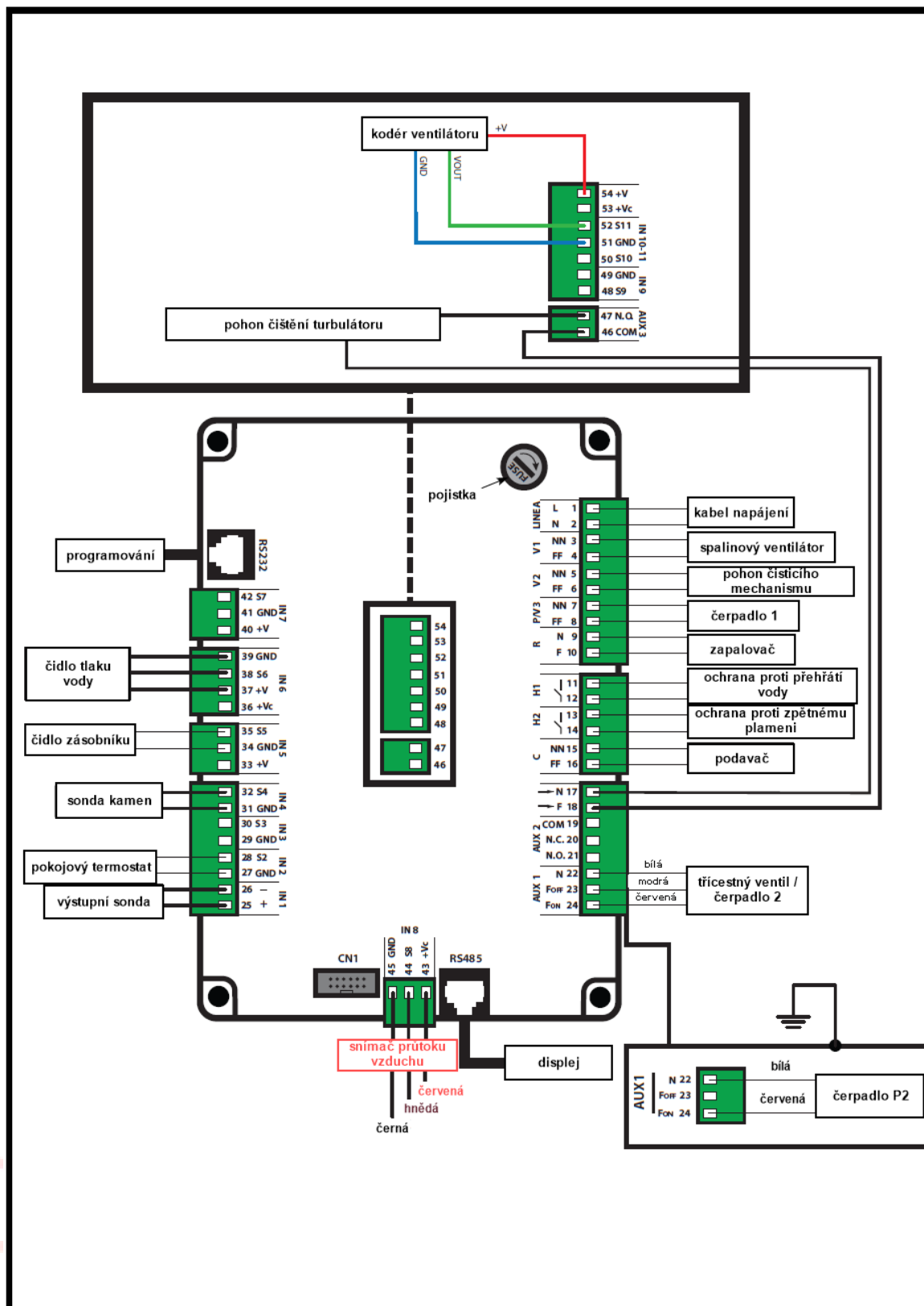

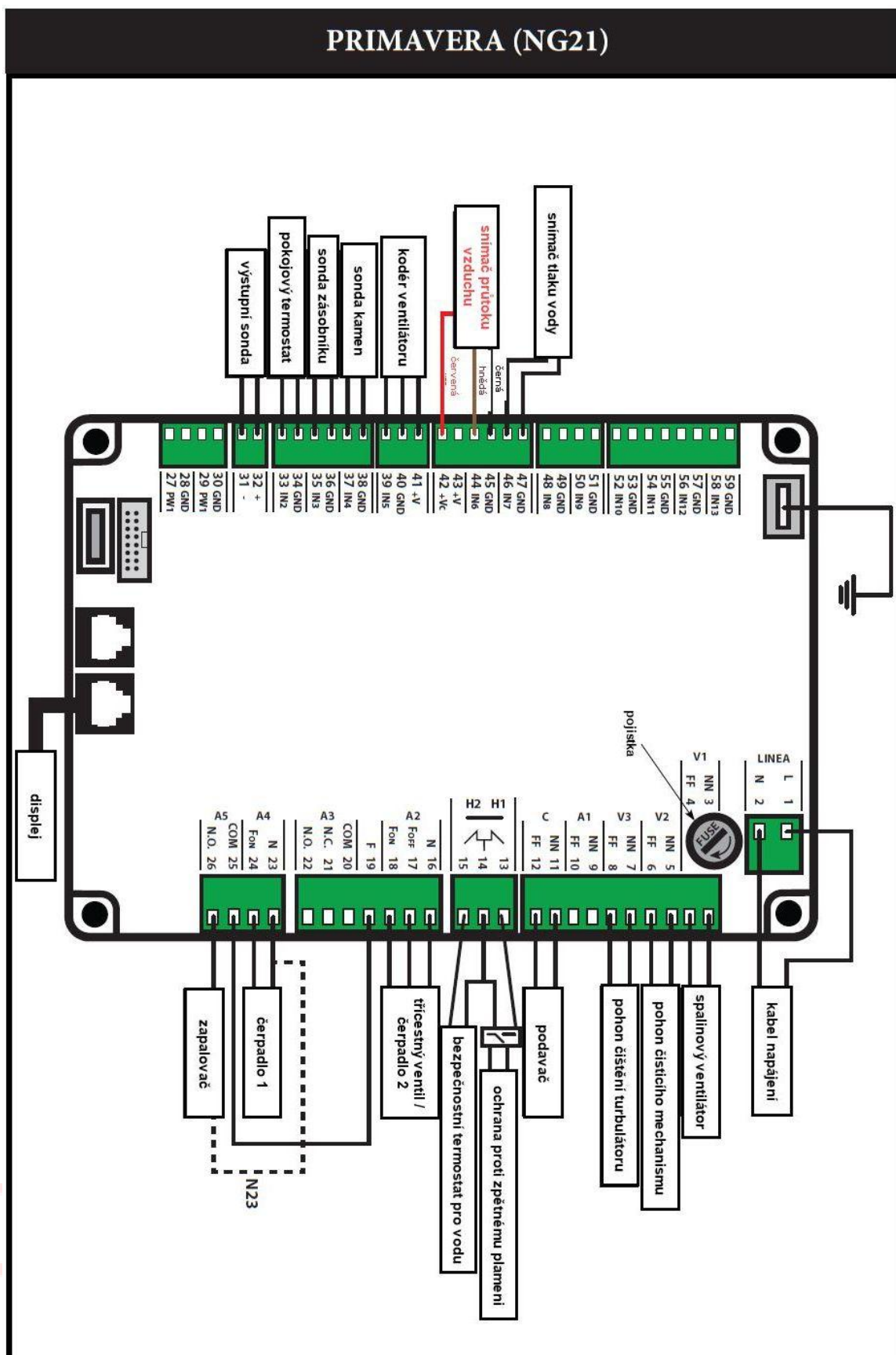

Mareli Systems

Mareli Systems
Industrial Zone
Simitli, 2730
Region Blagoevgrad
Bulgaria

info@mareli-systems.com
www.mareli-systems.com

Společnost MARELI SYSTEMS se zříká jakékoli odpovědnosti za případné nepřesnosti obsažené v této příručce, pokud jsou způsobeny chybami v tisku nebo přepisu. Vyhražujeme si právo provést jakoukoliv změnu, která se jeví jako nezbytná nebo užitečná, aniž by došlo ke změně základních vlastností.